

# 令和6年度 高体連テニス専門部 春季強化大会 強化練習会

期日 4月20日(土) 男子  
21日(日) 女子

場所 男子：宮城野  
女子：宮城野

|    |    |       |
|----|----|-------|
| 時間 | 集合 | 8:20  |
|    | 解散 | 17:00 |



# 令和6年度 強化練習会 日程および注意事項

## 1 日程

|            | 20日（土）          | 21日（日） |
|------------|-----------------|--------|
|            | 男子              | 女子     |
|            | <b>8:20 受付</b>  |        |
| 8:30～9:10  | 審判講習会           | 審判講習会  |
| 9:15～16:45 | 強化大会            | 強化大会   |
|            | <b>17:00 解散</b> |        |

## 2 日程に関する注意事項

- ① 8：20集合，学校の代表が受付を済ませてください。
- ② 各選手で水分補給等，健康管理をしっかりとこなうこと。
- ③ 途中で具合が悪くなった場合は，まず近くの教員に声をかけるようにしてください。
- ④ 密を避けるため，選手および顧問以外は来場しないようにしてください。
- ⑤ 保護者の方の駐車場はありません。各校での連絡をお願いします。
- ⑥ 顧問の先生方は7：50～8：10の間に駐車場に入場してください。（早すぎないようにしてください。）

## 3 強化大会に関する注意事項

- ① 試合は4ゲーム先取，セミアドバンテージ方式とします。
- ② ノーレット（サービスがネットインした際にはそのまま試合続行）とします。
- ③ 団体戦(3複)の対抗戦で，D1→D2→D3の順で行います。
- ④ 人数が6人に満たないチームについては，D3を不戦敗とします。
- ④ 試合はSCUの練習もかねて審判付きで行います。  
状況によってはセルフジャッジになることもあります。
- ⑤ 試合はプログラムのOPの通りに行ってください。  
OPは進行状況により変更の場合があります。
- ⑥ 昼食時間を設けません。  
各自で空き時間に取るようにしてください。

## 参加生徒（男子 ブロック毎）

| 選手番号 | 氏名       | 学校   | 学年 |
|------|----------|------|----|
| A 1  | 1 金野 友哉  | 東陵   | 2  |
|      | 2 菊地 大凱  | 東陵   | 2  |
|      | 3 小野寺 拓海 | 東陵   | 3  |
|      | 4 日野 颯太  | 東陵   | 3  |
|      | 5 木村 明豊  | 東陵   | 3  |
|      | 6 庄司 椋音  | 東陵   | 3  |
|      | 7        |      |    |
|      | 8        |      |    |
|      | 9        |      |    |
| A 2  | 1 真榮平 志竜 | 仙台一  | 1  |
|      | 2 深澤 一磨  | 仙台一  | 1  |
|      | 3 阿部 晴翔  | 仙台一  | 1  |
|      | 4 佐々木 夕希 | 仙台一  | 1  |
|      | 5 日野森 成  | 仙台一  | 1  |
|      | 6 太田 和   | 仙台一  | 1  |
|      | 7 川上 丈   | 仙台一  | 1  |
|      | 8 佐藤 輝星  | 仙台一  | 1  |
|      | 9 炭釜 圭汰  | 仙台一  | 1  |
| A 3  | 1 櫻井 大史  | 仙台向山 | 2  |
|      | 2 高橋 優斗  | 仙台向山 | 2  |
|      | 3 田中 朝陽  | 仙台向山 | 2  |
|      | 4 松田 龍之介 | 仙台向山 | 2  |
|      | 5 中西 碧   | 仙台向山 | 2  |
|      | 6 坂本 昊   | 仙台向山 | 2  |
|      | 7 分田 凜紀  | 仙台向山 | 2  |
|      | 8        |      |    |
|      | 9        |      |    |
| A 4  | 1 飯田 陽也  | 仙台二  | 2  |
|      | 2 川田 奏太朗 | 仙台二  | 2  |
|      | 3 阿部 悠太郎 | 仙台二  | 2  |
|      | 4 川名 湊   | 仙台二  | 2  |
|      | 5 安田 礼   | 仙台二  | 2  |
|      | 6 佐藤 恒陽  | 仙台二  | 2  |
|      | 7 佐藤 慶太  | 仙台二  | 2  |
|      | 8 木村 夢風  | 仙台二  | 2  |
|      | 9        |      |    |

| 選手番号 | 氏名       | 学校    | 学年 |
|------|----------|-------|----|
| C 1  | 1 姥名 駿介  | 仙台商   | 2  |
|      | 2 今野 伊吹  | 仙台商   | 2  |
|      | 3 松本 煌生  | 仙台商   | 2  |
|      | 4 高橋 慶人  | 仙台商   | 3  |
|      | 5 鈴木 瑛太  | 仙台商   | 3  |
|      | 6 阿部 天真  | 仙台商   | 3  |
|      | 7        |       |    |
|      | 8        |       |    |
|      | 9        |       |    |
| C 2  | 1 只野 快瑠  | 仙台南   | 2  |
|      | 2 来田 偉太郎 | 仙台南   | 2  |
|      | 3 高橋 諒   | 仙台南   | 2  |
|      | 4 原田 洵向  | 仙台南   | 2  |
|      | 5 半澤 万叶生 | 仙台南   | 2  |
|      | 6 庄司 凌   | 仙台南   | 2  |
|      | 7        |       |    |
|      | 8        |       |    |
|      | 9        |       |    |
| C 3  | 1 杉山 慶明  | 学院榴ヶ岡 | 2  |
|      | 2 橋本 航太郎 | 学院榴ヶ岡 | 2  |
|      | 3 白川 太賀  | 学院榴ヶ岡 | 2  |
|      | 4 柴田 快星  | 学院榴ヶ岡 | 2  |
|      | 5 高橋 快翔  | 学院榴ヶ岡 | 2  |
|      | 6 後藤 悠豪  | 学院榴ヶ岡 | 2  |
|      | 7 小野 拓哉  | 学院榴ヶ岡 | 2  |
|      | 8        |       |    |
|      | 9        |       |    |
| C 4  | 1 日沼 悠翔  | 東北    | 2  |
|      | 2 鷺尾 慧   | 東北    | 2  |
|      | 3 内海 成那  | 東北    | 2  |
|      | 4 高橋 柊磨  | 東北    | 2  |
|      | 5 佐藤 蓮   | 東北    | 2  |
|      | 6 遠藤 晴風  | 東北    | 2  |
|      | 7        |       |    |
|      | 8        |       |    |
|      | 9        |       |    |

| 選手番号 | 氏名       | 学校     | 学年 |
|------|----------|--------|----|
| E 1  | 1 駒田 大地  | 名取北    | 2  |
|      | 2 高倉 旬   | 名取北    | 2  |
|      | 3 木村 颯唯  | 名取北    | 2  |
|      | 4 吉田 莉都  | 名取北    | 2  |
|      | 5 川村 航平  | 名取北    | 2  |
|      | 6 庄司 夏琉  | 名取北    | 2  |
|      | 7 今 太郎   | 名取北    | 2  |
|      | 8        |        |    |
|      | 9        |        |    |
| E 2  | 1 小野寺 優向 | 聖和・仙台三 | 2  |
|      | 2 引地 秀一郎 | 聖和・仙台三 | 2  |
|      | 3 岡崎 友翔  | 聖和・仙台三 | 2  |
|      | 4 西出 壮一郎 | 聖和・仙台三 | 2  |
|      | 5 藤本 貴文  | 聖和・仙台三 | 2  |
|      | 6 安田 悠人  | 聖和・仙台三 | 2  |
|      | 7        |        |    |
|      | 8        |        |    |
|      | 9        |        |    |
| E 3  | 1 大南 陽汰  | 宮城一    | 1  |
|      | 2 早水 楓芽  | 宮城一    | 1  |
|      | 3 中川 陽太  | 宮城一    | 1  |
|      | 4 庄司 遼太郎 | 宮城一    | 1  |
|      | 5 島倉 正太郎 | 宮城一    | 1  |
|      | 6 佐々木 智也 | 宮城一    | 1  |
|      | 7        |        |    |
|      | 8        |        |    |
|      | 9        |        |    |
| E 4  | 1 鈴木 吾妻  | 仙台東    | 3  |
|      | 2 瀧本 希   | 仙台東    | 3  |
|      | 3 加藤 大志  | 仙台東    | 3  |
|      | 4 鈴木 悠輔  | 仙台東    | 2  |
|      | 5 笹崎 啓太  | 仙台東    | 2  |
|      | 6 熊谷 直人  | 仙台東    | 2  |
|      | 7        |        |    |
|      | 8        |        |    |
|      | 9        |        |    |

| 選手番号 | 氏名       | 学校   | 学年 |
|------|----------|------|----|
| B 1  | 1 安藤 大将  | 泉    | 2  |
|      | 2 菅野 陽太  | 泉    | 2  |
|      | 3 山内 椋斗  | 泉    | 2  |
|      | 4 村上 優人  | 泉    | 2  |
|      | 5 羽賀 倅聖  | 泉    | 3  |
|      | 6 望月 大幹  | 泉    | 3  |
|      | 7 工藤 世成  | 泉    | 3  |
|      | 8 堀籠 麗聖  | 泉    | 3  |
|      | 9 佐々木 吾丸 | 泉    | 3  |
| B 2  | 1 山田 琉介  | 仙台育英 | 1  |
|      | 2 相澤 陸央  | 仙台育英 | 1  |
|      | 3 高橋 瑚太郎 | 仙台育英 | 1  |
|      | 4 鈴木 瑛士  | 仙台育英 | 1  |
|      | 5 下村 凌央  | 仙台育英 | 1  |
|      | 6 鈴木 優空  | 仙台育英 | 1  |
|      | 7 菊池 真弘  | 仙台育英 | 1  |
|      | 8 藤野 颯人  | 仙台育英 | 1  |
|      | 9 神田 健人  | 仙台育英 | 1  |
| B 3  | 1 小野寺 遥斗 | 仙台   | 2  |
|      | 2 大津 悠紀  | 仙台   | 2  |
|      | 3 小林 諺生  | 仙台   | 2  |
|      | 4 竹荒 友翔  | 仙台   | 2  |
|      | 5 池畑 良磨  | 仙台   | 2  |
|      | 6 大村 優暖  | 仙台   | 2  |
|      | 7 井上 亮太  | 仙台   | 2  |
|      | 8        |      |    |
|      | 9        |      |    |
| B 4  | 1 齋藤 元輝  | 黒川   | 2  |
|      | 2 根元 拓巳  | 黒川   | 2  |
|      | 3 鶴橋 良斗  | 黒川   | 2  |
|      | 4 須藤 空   | 黒川   | 2  |
|      | 5 佐々木 佑陽 | 黒川   | 2  |
|      | 6 中川 凜人  | 黒川   | 3  |
|      | 7 青木 幸人  | 黒川   | 3  |
|      | 8 文屋 大輝  | 黒川   | 3  |
|      | 9        |      |    |

| 選手番号 | 氏名       | 学校   | 学年 |
|------|----------|------|----|
| D 1  | 1 石原 一輝  | 仙台三  | 2  |
|      | 2 佐藤 涉   | 仙台三  | 2  |
|      | 3 鬼柳 洗樹  | 仙台三  | 2  |
|      | 4 宮本 大輝  | 仙台三  | 2  |
|      | 5 大八木 日陽 | 仙台三  | 2  |
|      | 6 立入 帆高  | 仙台三  | 2  |
|      | 7 小田島 瑤  | 仙台三  | 2  |
|      | 8        |      |    |
|      | 9        |      |    |
| D 2  | 1 高島 颯太  | 多賀城  | 2  |
|      | 2 熊谷 柊哉  | 多賀城  | 2  |
|      | 3 高橋 寧緒  | 多賀城  | 2  |
|      | 4 鈴木 飛翔  | 多賀城  | 2  |
|      | 5 原田 幸空  | 多賀城  | 2  |
|      | 6 遠藤 一惺  | 多賀城  | 2  |
|      | 7        |      |    |
|      | 8        |      |    |
|      | 9        |      |    |
| D 3  | 1 野村 亮太  | 石巻   | 2  |
|      | 2 菅野 大智  | 石巻   | 2  |
|      | 3 木村 大輝  | 石巻   | 2  |
|      | 4 齋藤 大翔  | 石巻   | 2  |
|      | 5 武山 琉誠  | 石巻   | 2  |
|      | 6 菅ノ又 拓飛 | 石巻   | 2  |
|      | 7 菅原 謙介  | 石巻   | 2  |
|      | 8        |      |    |
|      | 9        |      |    |
| D 4  | 1 後藤 和磨  | 東北学院 | 1  |
|      | 2 高野 龍魅  | 東北学院 | 1  |
|      | 3 渋谷 律輝  | 東北学院 | 1  |
|      | 4 深田 直樹  | 東北学院 | 1  |
|      | 5 佐藤 蓮   | 東北学院 | 1  |
|      | 6 井上 領   | 東北学院 | 1  |
|      | 7 関 稜生   | 東北学院 | 1  |
|      | 8 千葉 悠生  | 東北学院 | 1  |
|      | 9        |      |    |

# 男子予選

## Aブロック

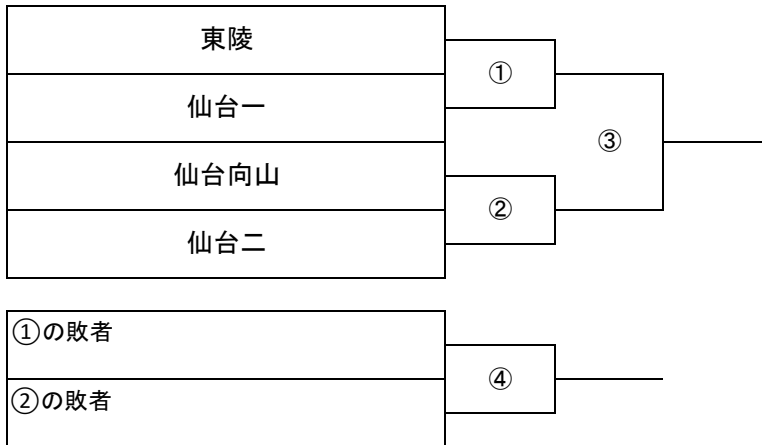

| ①   | 東陵 | - | 仙台一 | ②   | 仙台向山 | - | 仙台二 |
|-----|----|---|-----|-----|------|---|-----|
| D 1 |    | - |     | D 1 |      | - |     |
| D 2 |    | - |     | D 2 |      | - |     |
| D 3 |    | - |     | D 3 |      | - |     |
| ③   |    | - |     | ④   |      | - |     |
| D 1 |    | - |     | D 1 |      | - |     |
| D 2 |    | - |     | D 2 |      | - |     |
| D 3 |    | - |     | D 3 |      | - |     |

## Bブロック

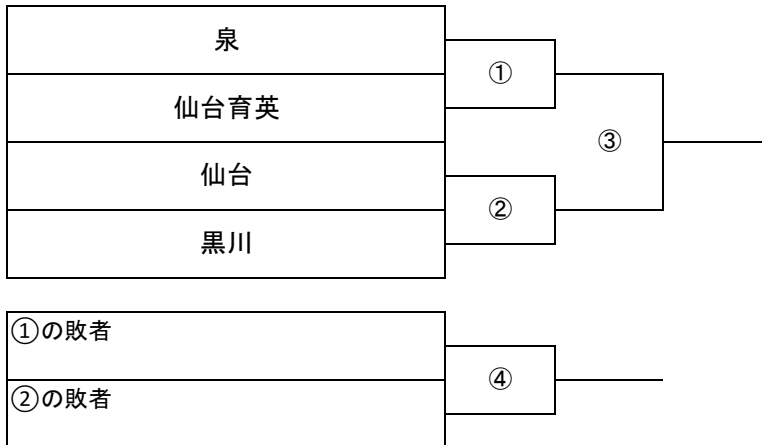

| ①   | 泉 | - | 仙台育英 | ②   | 仙台 | - | 黒川 |
|-----|---|---|------|-----|----|---|----|
| D 1 |   | - |      | D 1 |    | - |    |
| D 2 |   | - |      | D 2 |    | - |    |
| D 3 |   | - |      | D 3 |    | - |    |
| ③   |   | - |      | ④   |    | - |    |
| D 1 |   | - |      | D 1 |    | - |    |
| D 2 |   | - |      | D 2 |    | - |    |
| D 3 |   | - |      | D 3 |    | - |    |

# 男子予選

## Cブロック

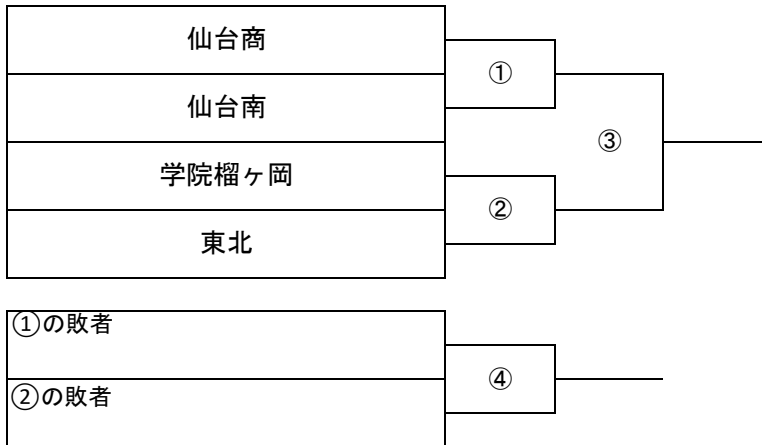

| ①   | 仙台商 | - | 仙台南 | ②   | 学院榴ヶ岡 | - | 東北 |
|-----|-----|---|-----|-----|-------|---|----|
| D 1 |     | - |     | D 1 |       | - |    |
| D 2 |     | - |     | D 2 |       | - |    |
| D 3 |     | - |     | D 3 |       | - |    |
| ③   |     | - |     | ④   |       | - |    |
| D 1 |     | - |     | D 1 |       | - |    |
| D 2 |     | - |     | D 2 |       | - |    |
| D 3 |     | - |     | D 3 |       | - |    |

## Dブロック

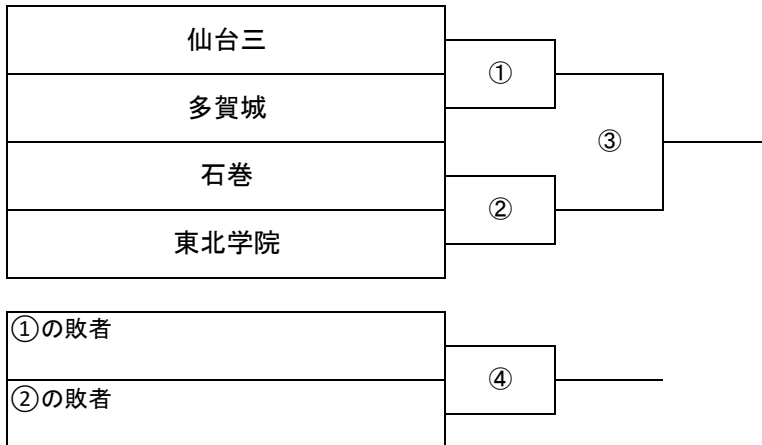

| ①   | 仙台三 | - | 多賀城 | ②   | 石巻 | - | 東北学院 |
|-----|-----|---|-----|-----|----|---|------|
| D 1 |     | - |     | D 1 |    | - |      |
| D 2 |     | - |     | D 2 |    | - |      |
| D 3 |     | - |     | D 3 |    | - |      |
| ③   |     | - |     | ④   |    | - |      |
| D 1 |     | - |     | D 1 |    | - |      |
| D 2 |     | - |     | D 2 |    | - |      |
| D 3 |     | - |     | D 3 |    | - |      |

# 男子予選

Eブロック

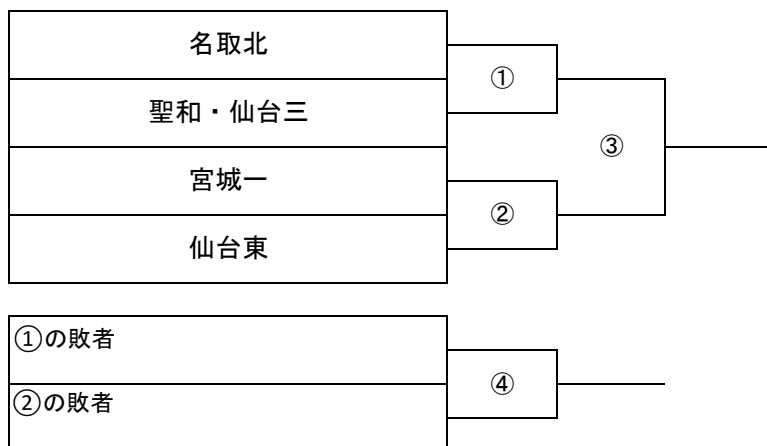

| ①   | 名取北 | — | 聖和・仙台三 | ②   | 宮城一 | — | 仙台東 |
|-----|-----|---|--------|-----|-----|---|-----|
| D 1 |     | — |        | D 1 |     | — |     |
| D 2 |     | — |        | D 2 |     | — |     |
| D 3 |     | — |        | D 3 |     | — |     |
| ③   |     | — |        | ④   |     | — |     |
| D 1 |     | — |        | D 1 |     | — |     |
| D 2 |     | — |        | D 2 |     | — |     |
| D 3 |     | — |        | D 3 |     | — |     |

男子1位トーナメント ※進出チーム決定後抽選

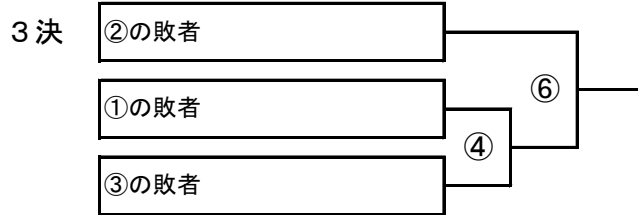
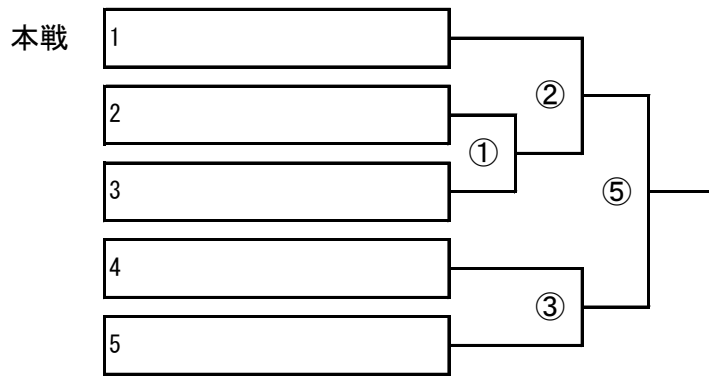

男子2位トーナメント ※進出チーム決定後抽選

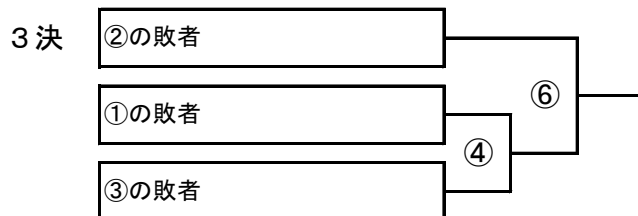
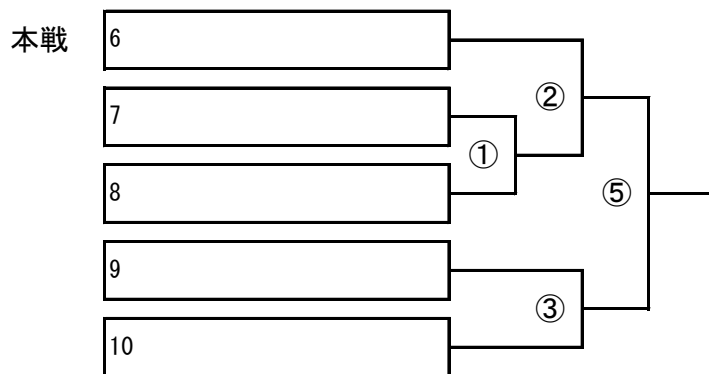

男子3位トーナメント

※進出チーム決定後抽選

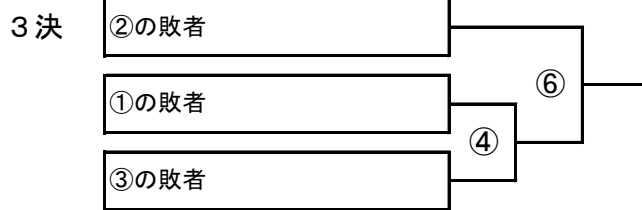
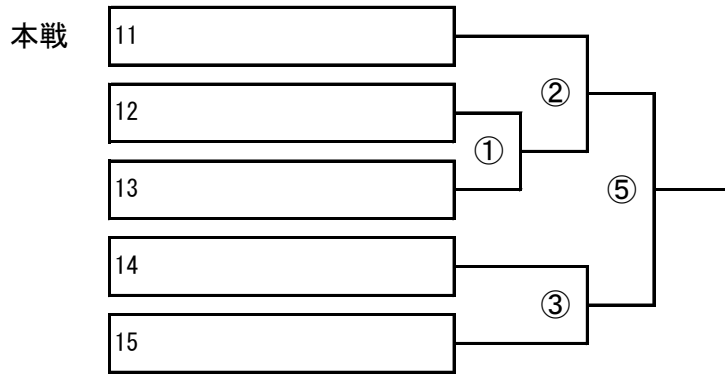

男子4位トーナメント

※進出チーム決定後抽選

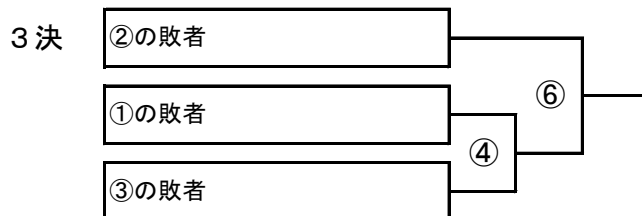
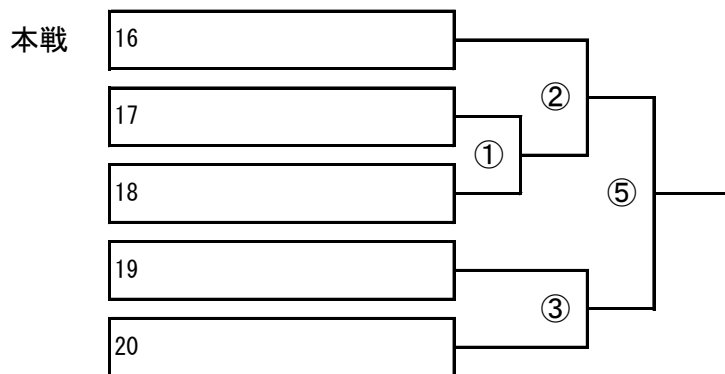



# 4/20(土) 男子オーダーオブプレー

| 試合数 | 1  | 2 | 3  | 4 | 5  | 6 | 7  | 8 | 9  | 10 | 試合数 |
|-----|----|---|----|---|----|---|----|---|----|----|-----|
| 1   | A① |   | B① |   | C① |   | D① |   | E① |    | 1   |
| 2   |    |   |    |   |    |   |    |   |    |    | 2   |
| 3   | A② |   | B② |   | C② |   | D② |   | E② |    | 3   |
| 4   | A③ |   | B③ |   | C③ |   | D③ |   | E③ |    | 4   |
| 5   |    |   |    |   |    |   |    |   |    |    | 5   |
| 6   | A④ |   | B④ |   | C④ |   | D④ |   | E④ |    | 6   |

|    | 1  | 2 | 3  | 4 | 5  | 6 | 7  | 8 | 9  | 10 |    |
|----|----|---|----|---|----|---|----|---|----|----|----|
| 7  | 1① |   | 2① |   | 1③ |   | 3① |   | 4① |    | 7  |
| 8  |    |   |    |   |    |   |    |   |    |    | 8  |
| 9  | 1② |   | 2② |   | 2③ |   | 3③ |   | 4③ |    | 9  |
| 10 | 1④ |   | 2④ |   | 3② |   | 3④ |   | 4② |    | 10 |
| 11 |    |   |    |   |    |   |    |   |    |    | 11 |
| 12 | 1⑤ |   | 2⑤ |   | 4④ |   | 3⑤ |   | 4⑤ |    | 12 |
|    | 1⑥ |   | 2⑥ |   |    |   | 3⑥ |   | 4⑥ |    |    |

①試合はリーグ表・トーナメント表に書いてある番号に従って行うこと。

②SCU(ソロチェアアンパイア)は、試合に入っていない学校が行うこと。

リーグ戦は試合のない学校、その他は敗者でも勝者でも構わないので、話し合いで決めるように。

③OPは変更の場合がある。アナウンス等に注意すること。

参加生徒（女子 トーナメント毎）

|    | 選手番号 | 氏名     | 学校   | 学年 |
|----|------|--------|------|----|
| A1 | 1    | 八角 祐奈  | 仙台東  | 2  |
|    | 2    | 堤 彩羅咲  | 仙台東  | 2  |
|    | 3    | 菊地 優那  | 仙台東  | 2  |
|    | 4    | 佐藤 百花  | 仙台東  | 2  |
|    | 5    | 渡邊 ゆら  | 仙台東  | 3  |
|    | 6    | 浅原 柚杏  | 仙台東  | 3  |
|    | 7    |        |      |    |
|    | 8    |        |      |    |
|    | 9    |        |      |    |
| A2 | 1    | 北村 綾菜  | 仙台商業 | 2  |
|    | 2    | 藤井 美衣奈 | 仙台商業 | 2  |
|    | 3    | 高橋 天花  | 仙台商業 | 2  |
|    | 4    | 菊地 美有  | 仙台商業 | 2  |
|    | 5    | 渡辺 葵   | 仙台商業 | 2  |
|    | 6    | 古川 愛華  | 仙台商業 | 2  |
|    | 7    | 熊谷 六花  | 仙台商業 | 2  |
|    | 8    | 高橋乃々果  | 仙台商業 | 2  |
|    | 9    | 佐藤 杏   | 仙台商業 | 2  |
| A3 | 1    | 熊本 恵   | 仙台一  | 2  |
|    | 2    | 西川 玲菜  | 仙台一  | 2  |
|    | 3    | 大庭 千榎  | 仙台一  | 2  |
|    | 4    | 盛合 真純  | 仙台一  | 2  |
|    | 5    | 菅 千優   | 仙台一  | 2  |
|    | 6    | 小原 菜々  | 仙台一  | 2  |
|    | 7    | 菅田 美海  | 仙台一  | 2  |
|    | 8    | 成田 杏奈  | 仙台一  | 2  |
|    | 9    |        |      |    |
| A4 | 1    | 廣瀬 美風  | 多賀城  | 2  |
|    | 2    | 松本 智菜  | 多賀城  | 2  |
|    | 3    | 小笠原和葉  | 多賀城  | 2  |
|    | 4    | 三浦 雪   | 多賀城  | 2  |
|    | 5    | 秋山 菜那  | 多賀城  | 3  |
|    | 6    | 紀室 美月  | 多賀城  | 3  |
|    | 7    |        |      |    |
|    | 8    |        |      |    |
|    | 9    |        |      |    |

|    | 選手番号 | 氏名    | 学校  | 学年 |
|----|------|-------|-----|----|
| C1 | 1    | 栗原 希実 | 東陵  | 2  |
|    | 2    | 宮崎和佳奈 | 東陵  | 2  |
|    | 3    | 佐藤ひなた | 東陵  | 2  |
|    | 4    | 久光 音心 | 東陵  | 2  |
|    | 5    | 大森 咲和 | 東陵  | 2  |
|    | 6    | 尾形 瀬奈 | 東陵  | 2  |
|    | 7    | 芳賀 愛湊 | 東陵  | 2  |
|    | 8    | 小松 莉瑚 | 東陵  | 2  |
|    | 9    | 佐藤 千尋 | 東陵  | 2  |
| C2 | 1    | 馬場 杏莉 | 仙台南 | 2  |
|    | 2    | 阿部 唯菜 | 仙台南 | 2  |
|    | 3    | 竹内 陽菜 | 仙台南 | 2  |
|    | 4    | 石川 夕莉 | 仙台南 | 2  |
|    | 5    | 須藤 心実 | 仙台南 | 2  |
|    | 6    | 中島すみれ | 仙台南 | 2  |
|    | 7    | 山本 沙希 | 仙台南 | 2  |
|    | 8    | 結城 希音 | 仙台南 | 2  |
|    | 9    |       |     |    |
| C3 | 1    | 佐藤 愛心 | 中新田 | 2  |
|    | 2    | 阿部 楓音 | 中新田 | 2  |
|    | 3    | 前川 来奈 | 中新田 | 3  |
|    | 4    | 高橋 菜羽 | 中新田 | 3  |
|    | 5    | 早坂 美玖 | 中新田 | 3  |
|    | 6    | 會田 美歩 | 中新田 | 3  |
|    | 7    | 荒 胡桃  | 中新田 | 3  |
|    | 8    |       |     |    |
|    | 9    |       |     |    |
| C4 | 1    | 遠藤 千晴 | 石巻  | 2  |
|    | 2    | 阿部 真帆 | 石巻  | 3  |
|    | 3    |       |     |    |
|    | 4    |       |     |    |
|    | 5    |       |     |    |
|    | 6    |       |     |    |
|    | 7    |       |     |    |
|    | 8    |       |     |    |
|    | 9    |       |     |    |

|    | 選手番号 | 氏名     | 学校   | 学年 |
|----|------|--------|------|----|
| E1 | 1    | 新名 美珀  | 名取北  | 2  |
|    | 2    | 熊田 彩果  | 名取北  | 2  |
|    | 3    | 鈴木 彩巴  | 名取北  | 2  |
|    | 4    | 天野光奈美  | 名取北  | 2  |
|    | 5    | 佐藤ひより  | 名取北  | 3  |
|    | 6    | 荒木 美心  | 名取北  | 3  |
|    | 7    |        |      |    |
|    | 8    |        |      |    |
|    | 9    |        |      |    |
| E2 | 1    | 佐藤 友希乃 | 榴ヶ岡  | 2  |
|    | 2    | 小幡ひかり  | 榴ヶ岡  | 2  |
|    | 3    | 鈴木 結衣  | 榴ヶ岡  | 2  |
|    | 4    | 菅野 心晴  | 榴ヶ岡  | 2  |
|    | 5    | 川村 若菜  | 榴ヶ岡  | 2  |
|    | 6    |        |      |    |
|    | 7    |        |      |    |
|    | 8    |        |      |    |
|    | 9    |        |      |    |
| E3 | 1    | 渡邊香里奈  | 仙台育英 | 2  |
|    | 2    | 小齋 莉菜  | 仙台育英 | 2  |
|    | 3    | 早坂 仁花  | 仙台育英 | 2  |
|    | 4    | 古土井菜摘  | 仙台育英 | 2  |
|    | 5    |        |      |    |
|    | 6    |        |      |    |
|    | 7    |        |      |    |
|    | 8    |        |      |    |
|    | 9    |        |      |    |

|    |   |       |     |   |
|----|---|-------|-----|---|
| B1 | 1 | 雪谷 麻紗 | 仙台二 | 2 |
|    | 2 | 藤本 柚乃 | 仙台二 | 2 |
|    | 3 | 湯浅 天結 | 仙台二 | 2 |
|    | 4 | 神野 由羽 | 仙台二 | 3 |
|    | 5 | 花房 華穂 | 仙台二 | 3 |
|    | 6 | 二戸 杏花 | 仙台二 | 3 |
|    | 7 |       |     |   |
|    | 8 |       |     |   |
|    | 9 |       |     |   |
| B2 | 1 | 前田 悠花 | 富谷  | 2 |
|    | 2 | 山内 若菜 | 富谷  | 2 |
|    | 3 | 佐藤 瑞姫 | 富谷  | 2 |
|    | 4 | 浅野 七海 | 黒川  | 3 |
|    | 5 |       |     |   |
|    | 6 |       |     |   |
|    | 7 |       |     |   |
|    | 8 |       |     |   |
|    | 9 |       |     |   |
| B3 | 1 | 永野 碧唯 | 宮一  | 2 |
|    | 2 | 鈴木 悠乃 | 宮一  | 2 |
|    | 3 | 小岩 千紡 | 宮一  | 2 |
|    | 4 | 猪俣 葵  | 宮一  | 2 |
|    | 5 | 梶原 英笑 | 宮一  | 2 |
|    | 6 | 木村 麻椰 | 宮一  | 2 |
|    | 7 | 越後屋 怜 | 宮一  | 2 |
|    | 8 | 塩路さくら | 宮一  | 2 |
|    | 9 | 新妻 愛理 | 宮一  | 2 |
| B4 | 1 | 伊藤 理乃 | 泉   | 2 |
|    | 2 | 後藤 菜月 | 泉   | 2 |
|    | 3 | 鈴木 結心 | 泉   | 2 |
|    | 4 | 立崎 美蘭 | 泉   | 2 |
|    | 5 | 矢島 美優 | 泉   | 2 |
|    | 6 | 隅内 真華 | 泉   | 2 |
|    | 7 | 小畑 美咲 | 泉   | 2 |
|    | 8 | 加藤 優那 | 泉   | 2 |
|    | 9 |       |     |   |

|    |   |       |     |   |
|----|---|-------|-----|---|
| D1 | 1 | 長嶺 月香 | 聖和  | 2 |
|    | 2 | 小澤 風香 | 聖和  | 2 |
|    | 3 | 鈴木 遥愛 | 聖和  | 2 |
|    | 4 | 山内 寧々 | 聖和  | 2 |
|    | 5 | 中井 理乃 | 聖和  | 2 |
|    | 6 | 渡辺 陽菜 | 聖和  | 3 |
|    | 7 | 高田 実咲 | 聖和  | 3 |
|    | 8 |       |     |   |
|    | 9 |       |     |   |
| D2 | 1 | 鈴木 桃果 | 仙台  | 2 |
|    | 2 | 豊川 更紗 | 仙台  | 2 |
|    | 3 | 吉田 小春 | 仙台  | 2 |
|    | 4 | 蜂谷 優芽 | 仙台  | 2 |
|    | 5 | 國分 紗良 | 仙台  | 2 |
|    | 6 | 小野寺 詩 | 仙台  | 2 |
|    | 7 | 岩渕 希香 | 仙台  | 2 |
|    | 8 | 佐々木愛華 | 仙台  | 2 |
|    | 9 |       |     |   |
| D3 | 1 | 加藤 春花 | 仙台三 | 2 |
|    | 2 | 伊藤 凧紗 | 仙台三 | 2 |
|    | 3 | 平林 怜  | 仙台三 | 2 |
|    | 4 | 古林 花香 | 仙台三 | 2 |
|    | 5 | 木村 美桜 | 仙台三 | 2 |
|    | 6 | 佐藤 莉桜 | 仙台三 | 2 |
|    | 7 | 開山 優花 | 仙台三 | 2 |
|    | 8 | 伊藤 滯夏 | 仙台三 | 2 |
|    | 9 | 原田絵里花 | 仙台三 | 2 |
| D4 | 1 | 山口 結帆 | 泉館山 | 3 |
|    | 2 | 五十嵐彩絢 | 泉館山 | 3 |
|    | 3 | 山田 芽依 | 泉館山 | 3 |
|    | 4 | 伊東 和奏 | 泉館山 | 2 |
|    | 5 |       |     |   |
|    | 6 |       |     |   |
|    | 7 |       |     |   |
|    | 8 |       |     |   |
|    | 9 |       |     |   |

# 女子予選トーナメント A B

## Aブロック

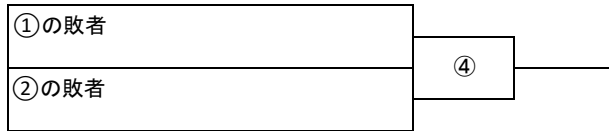
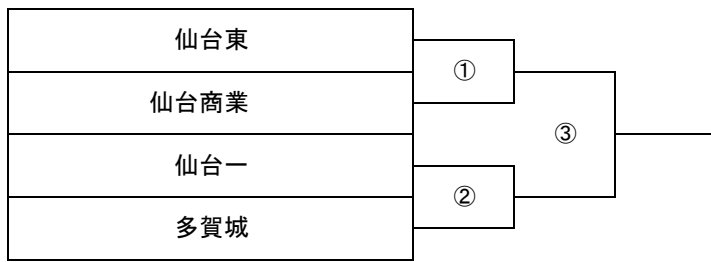

| ①   | 仙台東 | - | 仙台商業 | 石巻 | ②   | 仙合一 | - | 多賀城 |
|-----|-----|---|------|----|-----|-----|---|-----|
| D 1 |     | - |      |    | D 1 |     | - |     |
| D 2 |     | - |      |    | D 2 |     | - |     |
| D 3 |     | - |      |    | D 3 |     | - |     |
| ③   |     | - |      |    | ④   |     | - |     |
| D 1 |     | - |      |    | D 1 |     | - |     |
| D 2 |     | - |      |    | D 2 |     | - |     |

## Bブロック

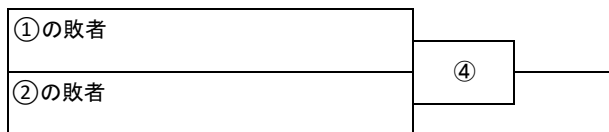
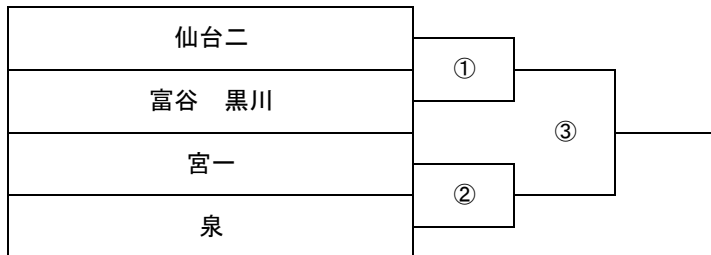

| ①   | 仙台二 | - | 富谷 黒川 |  | ②   | 仙合一 | - | 多賀城 |
|-----|-----|---|-------|--|-----|-----|---|-----|
| D 1 |     | - |       |  | D 1 |     | - |     |
| D 2 |     | - |       |  | D 2 |     | - |     |
| D 3 |     | - |       |  | D 3 |     | - |     |
| ③   |     | - |       |  | ④   |     | - |     |
| D 1 |     | - |       |  | D 1 |     | - |     |
| D 2 |     | - |       |  | D 2 |     | - |     |
| D 3 |     | - |       |  | D 3 |     | - |     |
| ⑤   |     | - |       |  | ⑥   |     | - |     |
| D 1 |     | - |       |  | D 1 |     | - |     |
| D 2 |     | - |       |  | D 2 |     | - |     |
| D 3 |     | - |       |  | D 3 |     | - |     |

# 女子予選トーナメント C D

## Cブロック

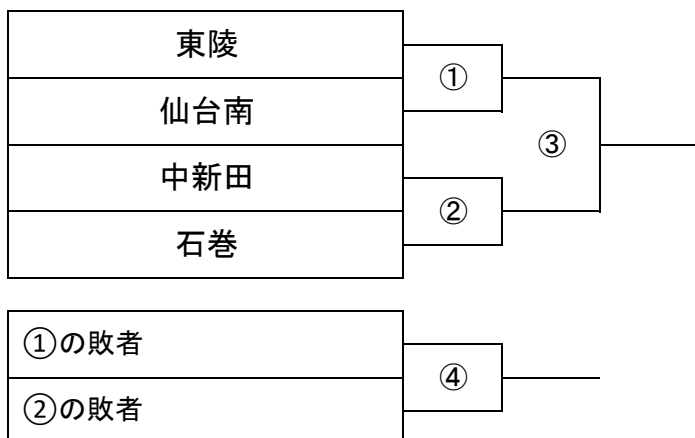

|     |       |   |       |       |     |       |   |       |
|-----|-------|---|-------|-------|-----|-------|---|-------|
| ①   | 仙台東   | — | 仙台商業  | 石巻    | ②   | 仙合一   | — | 多賀城   |
| D 1 | ..... | — | ..... | ..... | D 1 | ..... | — | ..... |
| D 2 | ..... | — | ..... | ..... | D 2 | ..... | — | ..... |
| D 3 | ..... | — | ..... | ..... | D 3 | ..... | — | ..... |
| ③   | ..... | — | ..... | ..... | ④   | ..... | — | ..... |
| D 1 | ..... | — | ..... | ..... | D 1 | ..... | — | ..... |
| D 2 | ..... | — | ..... | ..... | D 2 | ..... | — | ..... |
| D 3 | ..... | — | ..... | ..... | D 3 | ..... | — | ..... |

## Dブロック

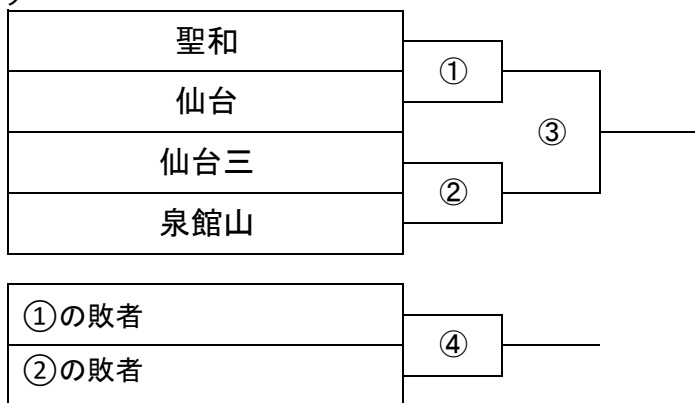

|     |       |   |       |       |     |       |   |       |
|-----|-------|---|-------|-------|-----|-------|---|-------|
| ①   | 仙台東   | — | 仙台商業  | 石巻    | ②   | 仙合一   | — | 多賀城   |
| D 1 | ..... | — | ..... | ..... | D 1 | ..... | — | ..... |
| D 2 | ..... | — | ..... | ..... | D 2 | ..... | — | ..... |
| D 3 | ..... | — | ..... | ..... | D 3 | ..... | — | ..... |
| ③   | ..... | — | ..... | ..... | ④   | ..... | — | ..... |
| D 1 | ..... | — | ..... | ..... | D 1 | ..... | — | ..... |
| D 2 | ..... | — | ..... | ..... | D 2 | ..... | — | ..... |
| D 3 | ..... | — | ..... | ..... | D 3 | ..... | — | ..... |

女子予選トーナメント E

Eブロック

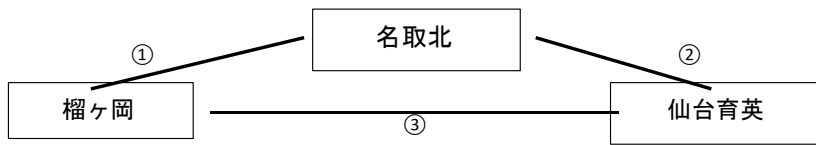

①

|     | 名取北 | - | 榴ヶ岡 |
|-----|-----|---|-----|
| D 1 |     | - |     |
| D 2 |     | - |     |
| D 3 |     | - |     |

②

|     | 名取北 | - | 仙台育英 |
|-----|-----|---|------|
| D 1 |     | - |      |
| D 2 |     | - |      |
| D 3 |     | - |      |

③

|     | 榴ヶ岡 | - | 仙台育英 |
|-----|-----|---|------|
| D 1 |     | - |      |
| D 2 |     | - |      |
| D 3 |     | - |      |

女子1位トーナメント ※進出チーム決定後抽選

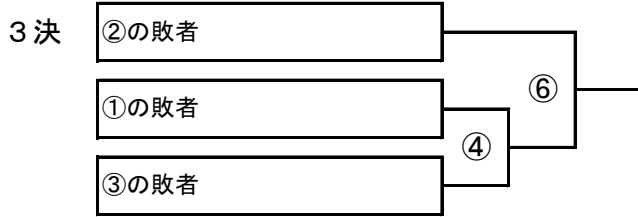
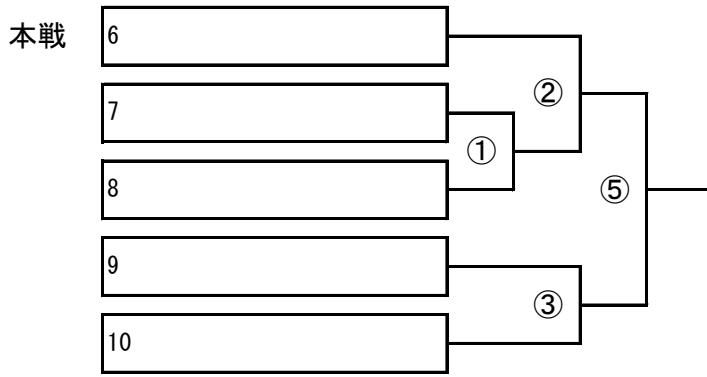

女子2位トーナメント ※進出チーム決定後抽選

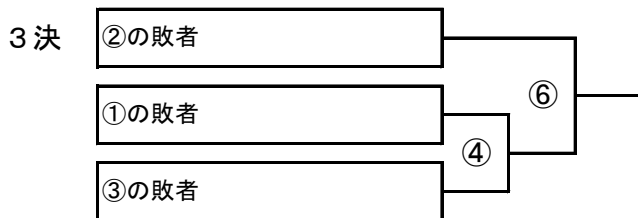
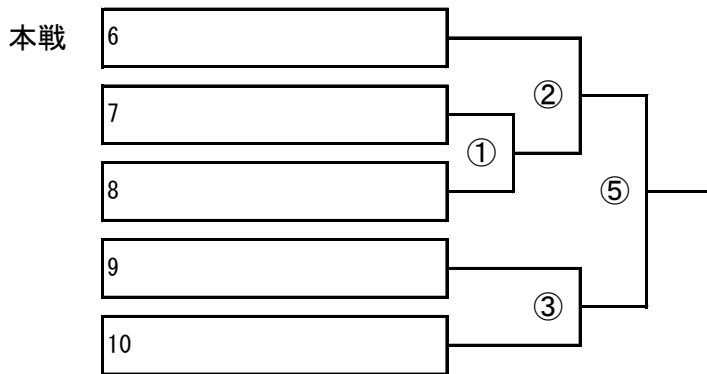

女子3位トーナメント

※進出チーム決定後抽選

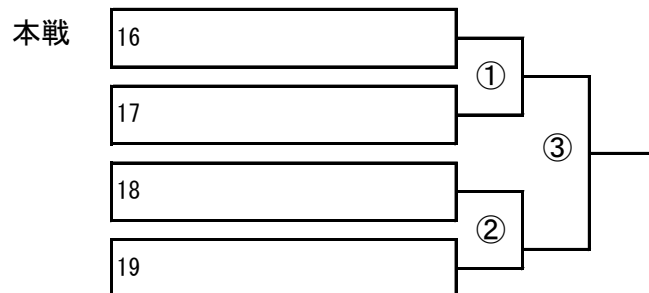

3 決

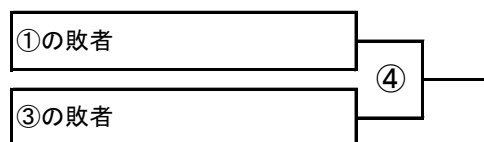

女子4位トーナメント

※進出チーム決定後抽選

本戦

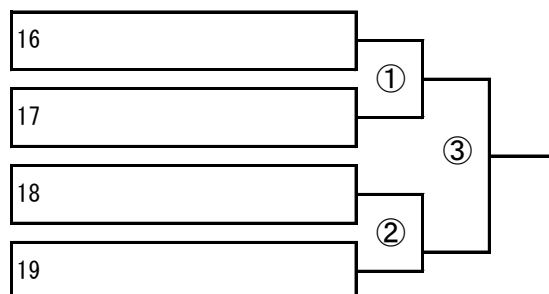

3 決

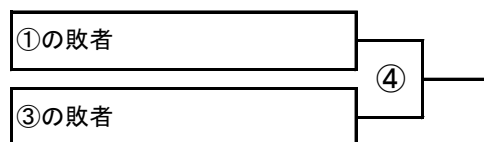

# 4/21(日) 女子オーダーオブプレー

| 試合数 | 1  | 2 | 3  | 4 | 5  | 6 | 7  | 8 | 9  | 10 | 試合数 |
|-----|----|---|----|---|----|---|----|---|----|----|-----|
| 1   | A① |   | B① |   | C① |   | D① |   | E① |    | 1   |
| 2   |    |   |    |   |    |   |    |   |    |    | 2   |
| 3   | A② |   | B② |   | C② |   | D② |   | E② |    | 3   |
| 4   | A③ |   | B③ |   | C③ |   | D③ |   | E③ |    | 4   |
| 5   |    |   |    |   |    |   |    |   |    |    | 5   |
| 6   | A④ |   | B④ |   | C④ |   | D④ |   |    |    | 6   |
|     |    |   |    |   |    |   |    |   |    |    |     |
|     | 1  | 2 | 3  | 4 | 5  | 6 | 7  | 8 | 9  | 10 |     |
| 7   | 1① |   | 1③ |   | 2① |   | 3① |   | 4① |    | 7   |
| 8   |    |   |    |   |    |   |    |   |    |    | 8   |
| 9   | 1② |   | 2② |   | 2③ |   | 3② |   | 4② |    | 9   |
| 10  | 1④ |   | 2④ |   | 3③ |   | 3④ |   | 4③ |    | 10  |
| 11  |    |   |    |   |    |   |    |   |    |    | 11  |
| 12  | 1⑤ |   | 2⑤ |   | 1⑥ |   | 2⑥ |   | 3⑤ |    | 12  |
|     | 3⑥ |   |    |   |    |   |    |   | 4④ |    |     |

①試合はリーグ表・トーナメント表に書いてある番号に従って行うこと。

②SCU(ソロチェアアンパイア)は、試合に入っていない学校が行うこと。

リーグ戦は試合のない学校、その他は敗者でも勝者でも構わないので、話し合いで決めるように。

③OPは変更の場合がある。アナウンス等に注意すること。