

男子シングルス A

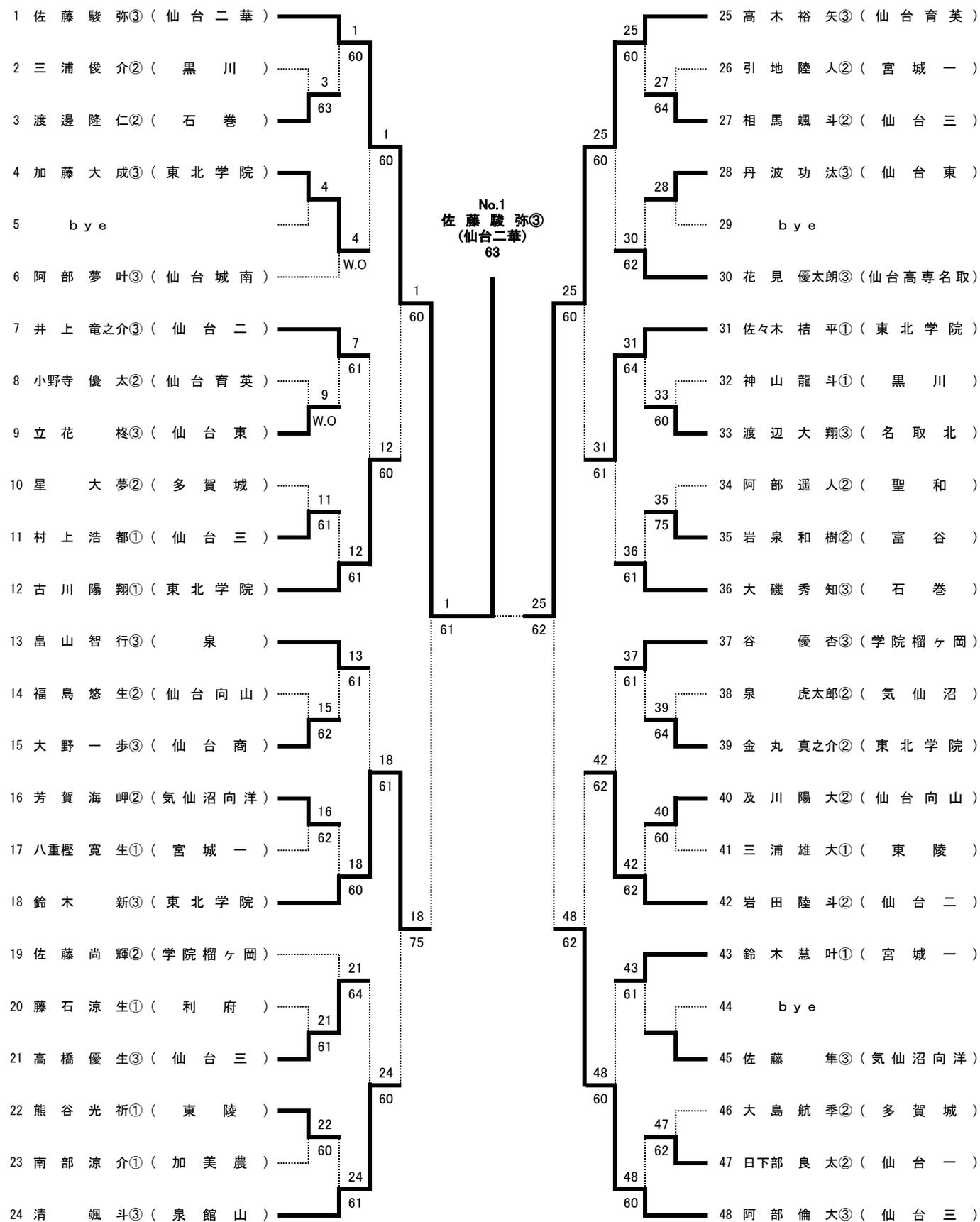

男子シングルス B

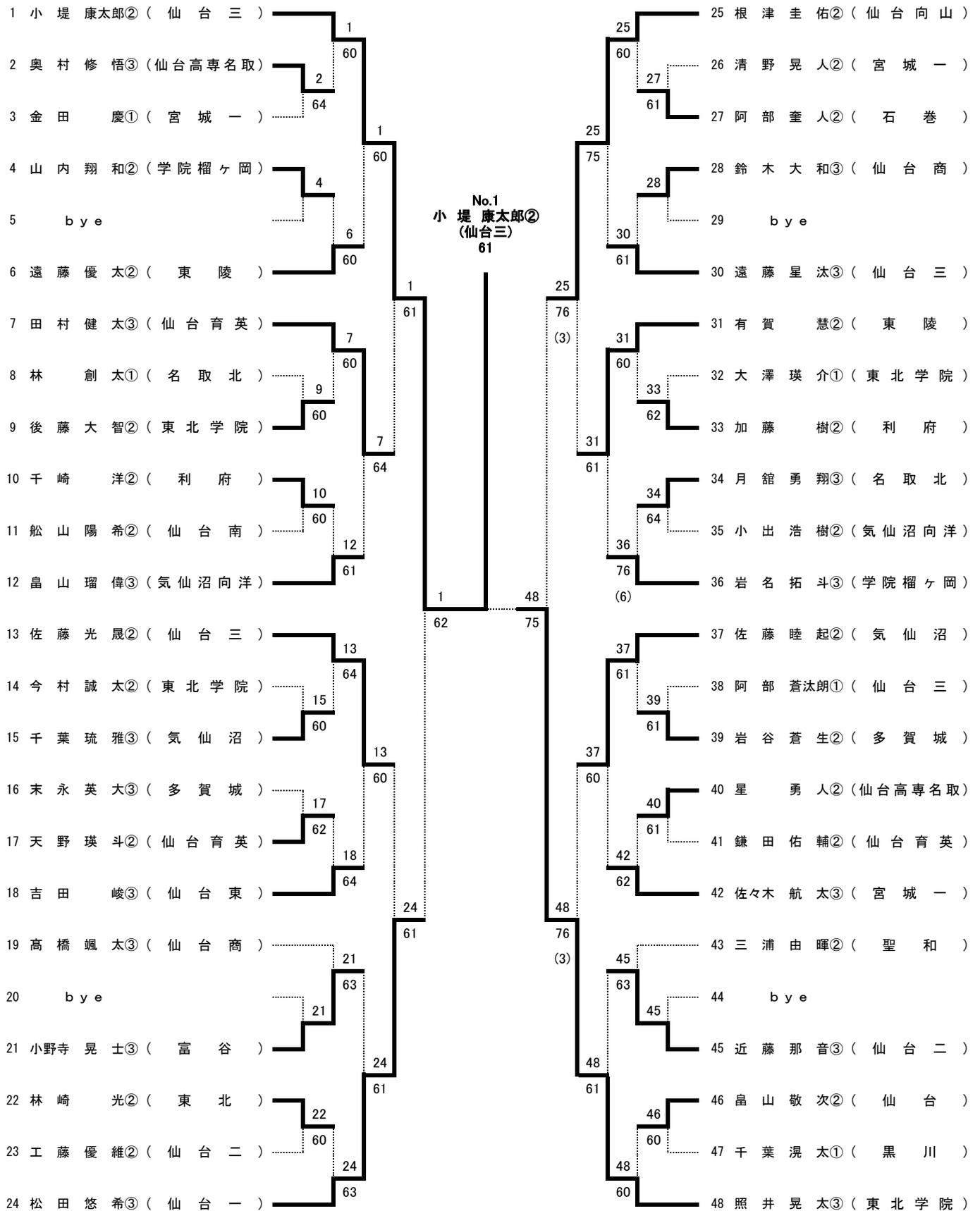

男子シングルス C

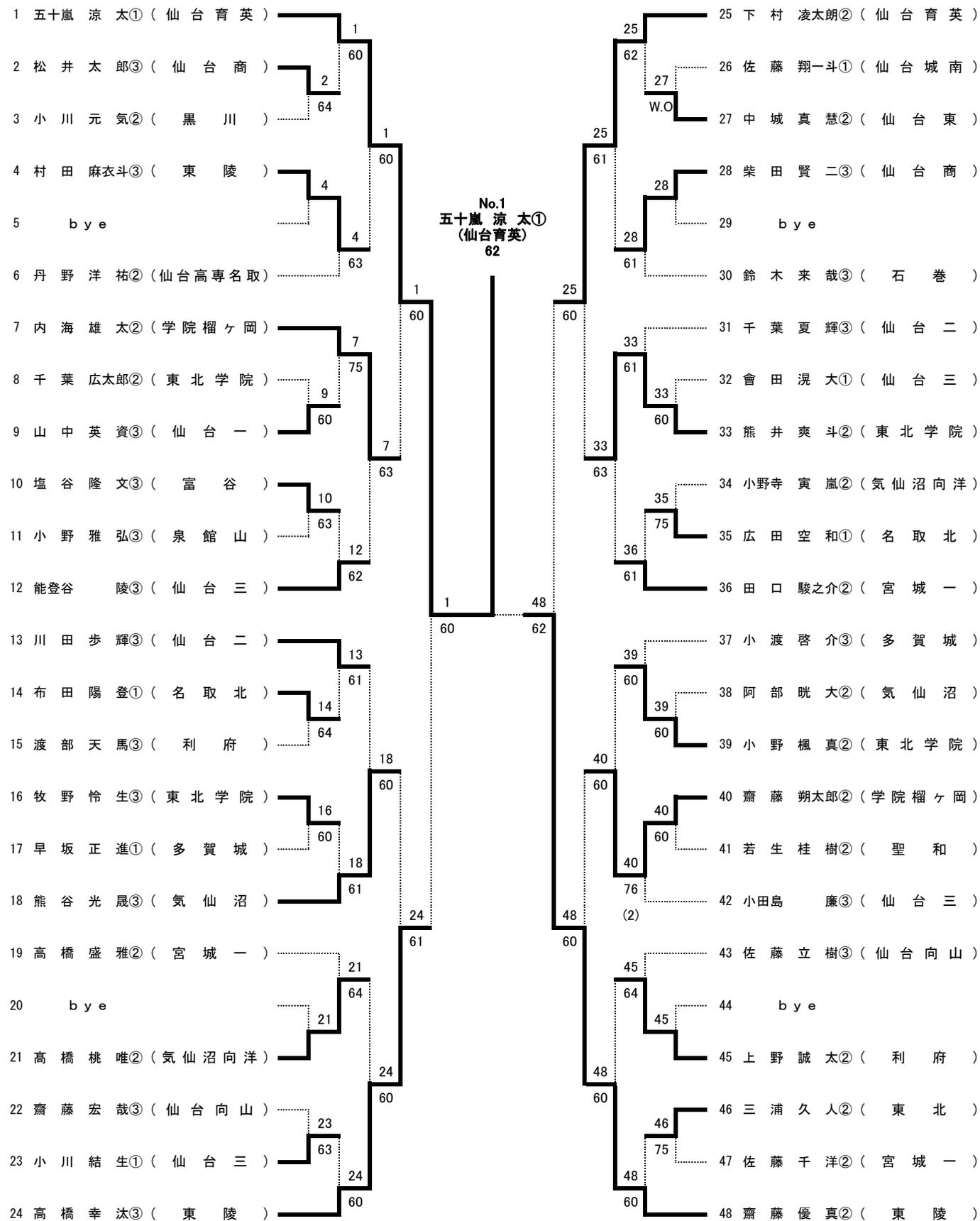

男子シングルス D

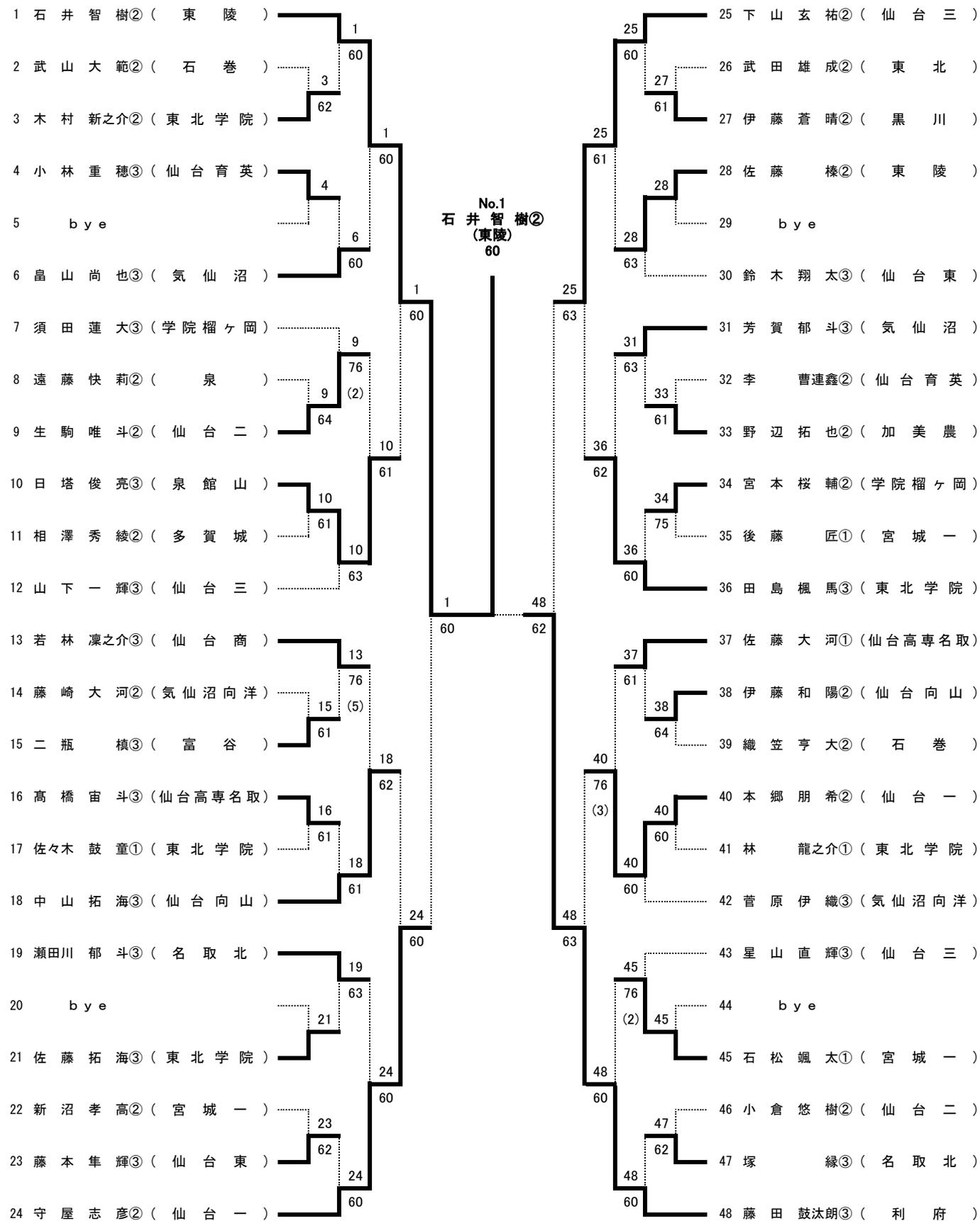

男子シングルス E

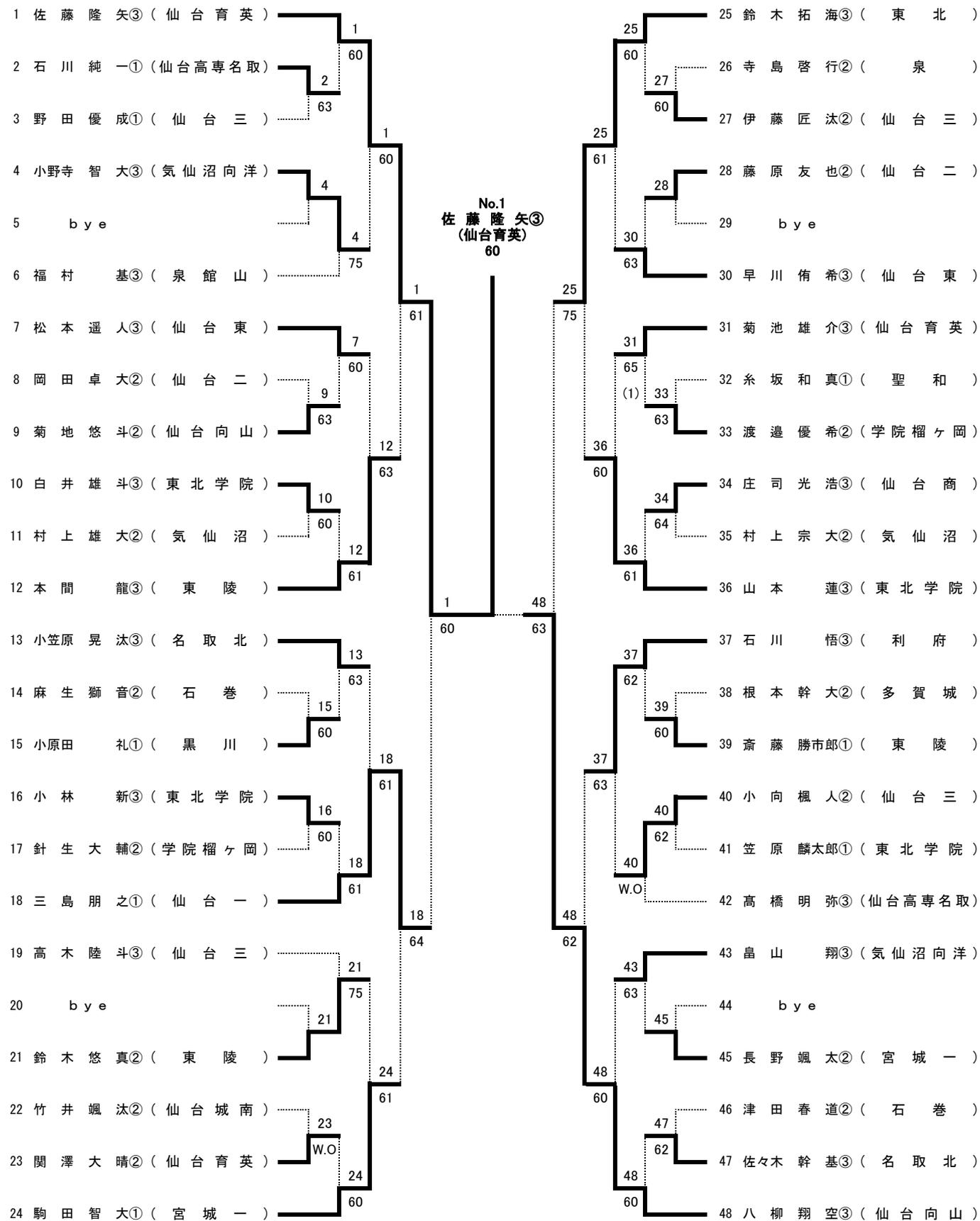

男子シングルス F

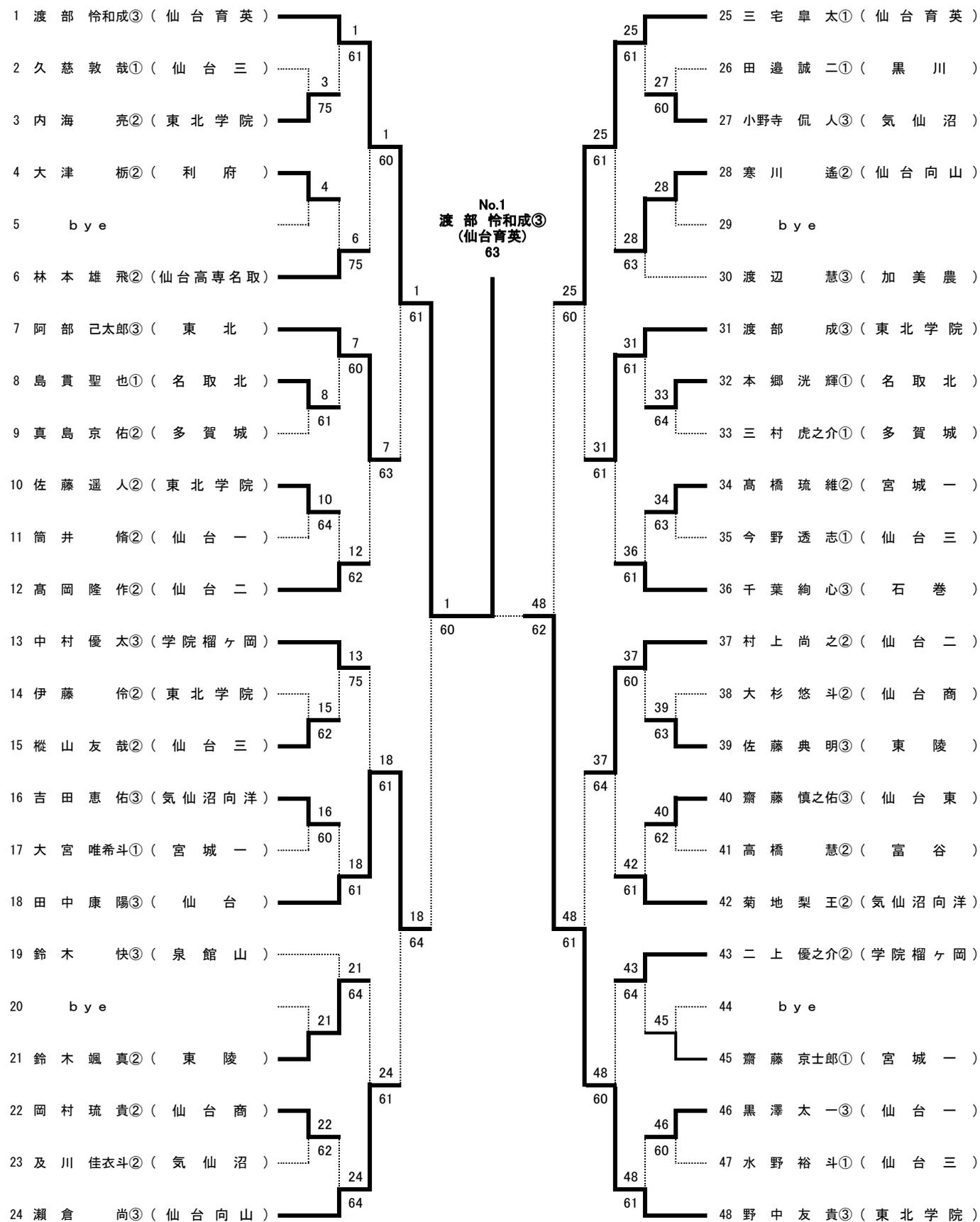

男子シングルス G

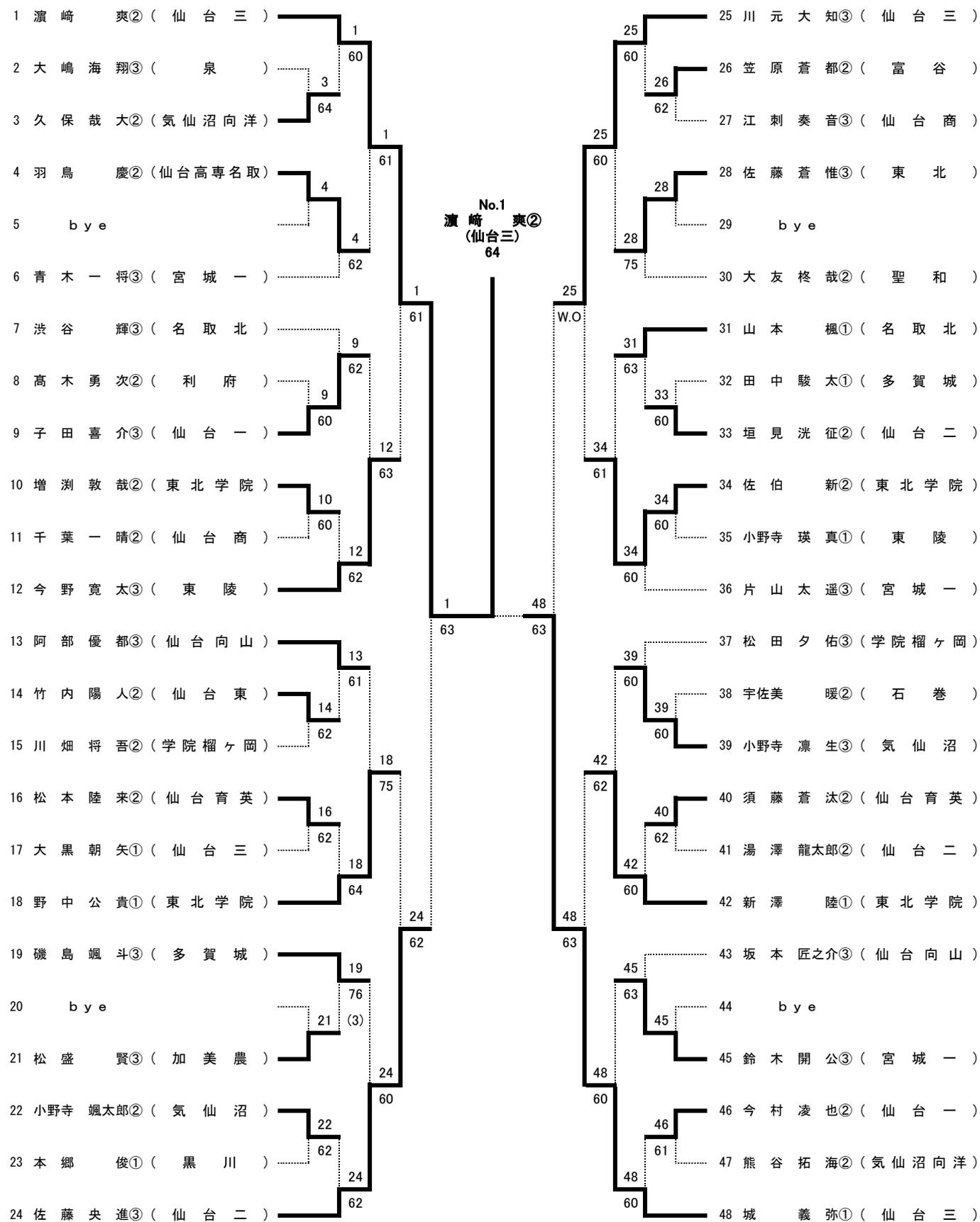

男子シングルス H

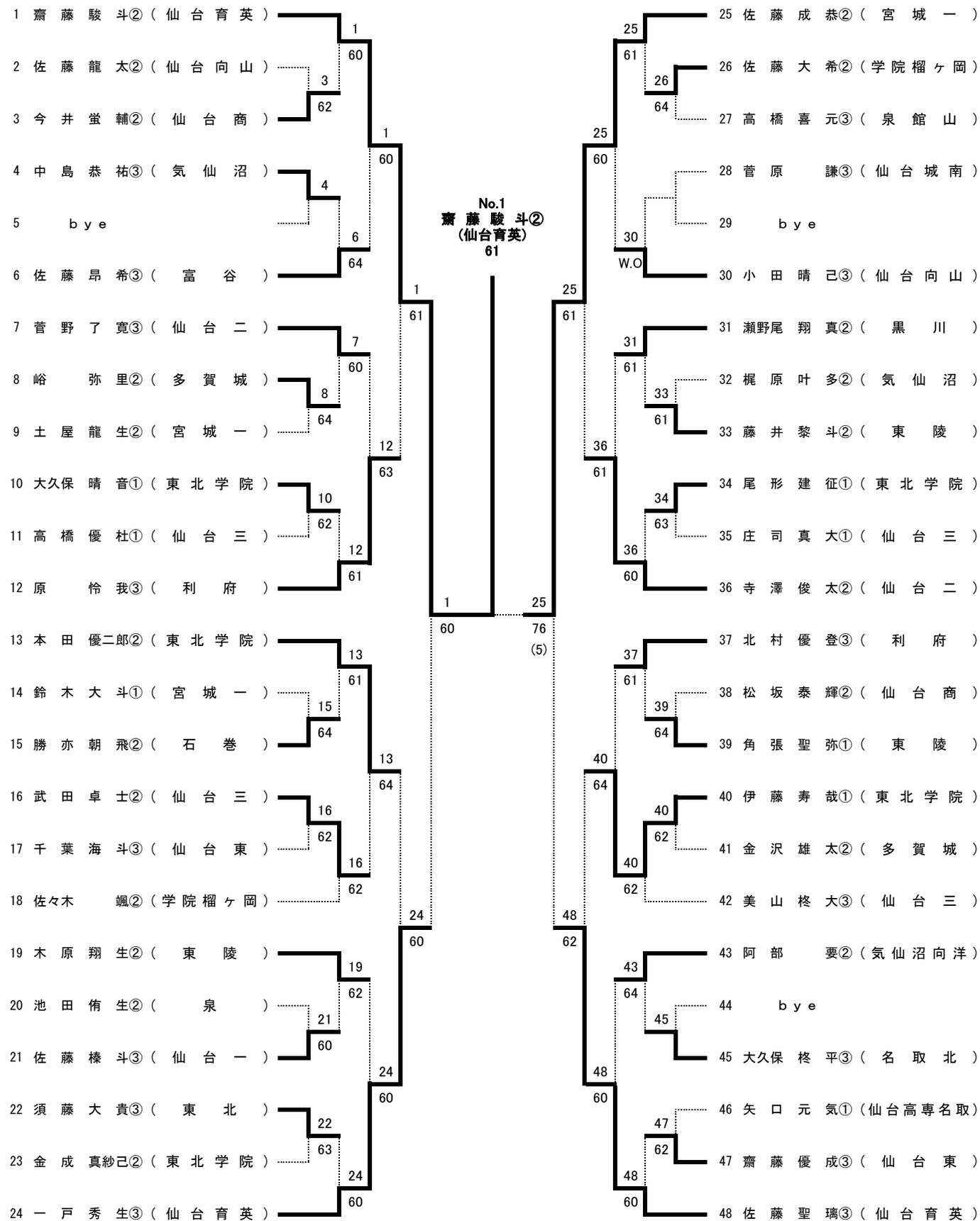

<男子シングルス：準々決勝>

ブロック番号	氏名	学校名	QFR
A 1	佐藤 駿 弥③	(仙 台 二 華)	A1 62
B 1	小 堤 康太郎②	(仙 台 三)	
C 1	五十嵐 涼 太①	(仙 台 育 英)	C1 62
D 1	石 井 智 樹②	(東 陵)	
E 1	佐 藤 隆 矢③	(仙 台 育 英)	F1 64
F 1	渡 部 怜和成③	(仙 台 育 英)	
G 1	濱 崎 爽②	(仙 台 三)	H1 61
H 1	齋 藤 駿 斗②	(仙 台 育 英)	

<男子シングルス：決勝リーグ>

決勝リーグ

ブロック番号	選手名 (学校名)	A1	C1	F1	H1	勝敗	ラウンドロビン	順位
A 1	佐藤 駿 弥③ (仙 台 二 華)		⑦-5	⑥-3	4-⑥	2 - 1		2
C 1	五十嵐 涼 太① (仙 台 育 英)	5-⑦		⑥-4	1-⑥	1 - 2		3
F 1	渡 部 怜和成③ (仙 台 育 英)	3-⑥	4-⑥		6-⑦ (2)	0 - 3		4
H 1	齋 藤 駿 斗② (仙 台 育 英)	⑥-4	⑥-1	⑦-6 (2)		3 - 0		1

<男子シングルス：順位決定戦>

5位・6位決定戦

B 1	小 堤 康太郎②	(仙 台 三)	D1 76 (5)
D 1	石 井 智 樹②	(東 陵)	
E 1	佐 藤 隆 矢③	(仙 台 育 英)	E1 76 (3)
G 1	濱 崎 爽②	(仙 台 三)	

7位・8位決定戦

B 1	小 堤 康太郎②	(仙 台 三)	B1 62
G 1	濱 崎 爽②	(仙 台 三)	

優 勝	齋 藤 駿 斗② (仙 台 育 英)
準優勝	佐 藤 駿 弥③ (仙 台 二 華)
第3位	五十嵐 涼 太① (仙 台 育 英)
第3位	渡 部 怜和成③ (仙 台 育 英)
第5位	石 井 智 樹② (東 陵)
第6位	佐 藤 隆 矢③ (仙 台 育 英)
第7位	小 堤 康太郎② (仙 台 三)
第8位	濱 崎 爽② (仙 台 三)